

Position: 1

■ veränderliche Lasten ■ ständige Lasten

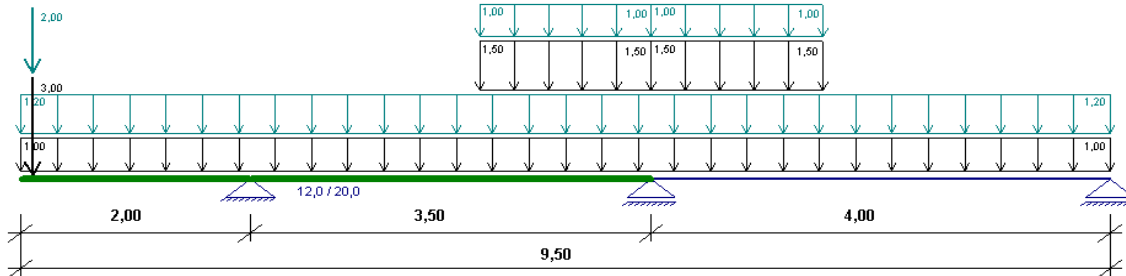

■ = Verstärkung mit 2 x U140

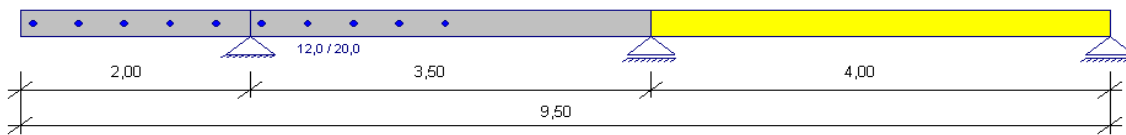

Systemwerte :

Anzahl Felder = 2
 Kragarm links = 2,00 m
 Es wurde kein Gelenk definiert!

Feld	Feldlänge [m]
1	3,500
2	4,000

Lager	Lagerbreite [cm]
1	12,0
2	12,0
3	12,0

Verstärkung:

Profil Verstärkung: 2 x U140

Feld 1 mit Verstärkung

Linker Kragarm mit Verstärkung

Verstärkung immer über gesamte Feldlänge!

Verstärkung läuft über Innenstützen durch (nicht gelenkig)!

Verstärkung liegt an den Lagern nicht auf (schwebend)!

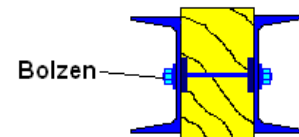

Verbindungsmittel:

Dübeltyp = einseitiger Scheibendübel B1-65mm

 Einlass-/Einpresstiefe $h_e = 15,0$ mm

 Bolzen $d = 10$ mm (Festigkeitsklasse 4.6)

 Verschiebungsmodul nach DIN 1052, Anhang G, Tabelle G.1, $K_{ser} = 13650,000$ N/mm

Einteilung der Dübel (Abstände immer vom linken Feldende / Kragarmende):

Nummer	Kragarm links [m]	Feld 1 [m]
1	0,100	0,100
2	0,500	0,500
3	0,900	0,900
4	1,300	1,300
5	1,700	1,700

Belastung: (EWA = Einwirkungsart)

Einwirkungsart 1 = Nutzlasten

 Einwirkungsart 2 = Schneelasten (Höhe über NN ≤ 1000 m)

Einwirkungsart 3 = Windlasten

 g über Gesamtlänge = 1,000 kN/m

 q über Gesamtlänge = 1,200 kN/m aus Einwirkungsart 1

 Eigengewicht der Konstruktion wird mit 6,00 kN/m³ berücksichtigt

KLED für Nutzlasten = mittel, aus Kategorie: A,B - Wohn-/Büroräume

Lastarten :

1 = Einzellast

2 = Gleichlast

3 = Einzelmoment

4 = Trapezlast

5 = Teiltrapezlast

Nr.	Art	Feld	G links	Q links	G rechts	Q rechts	Abstand [m]	Lastlänge [m]	EWA	Faktor	Bemerkung
1	5	1	1,500	1,000	1,500	1,000	2,000	1,500	2	1,000	
2	5	2	1,500	1,000	1,500	1,000	0,000	1,500	2	1,000	

Belastung: (Kragarmlasten)

Nr.	Art	Kragarm	G links	Q links	G rechts	Q rechts	Abstand [m]	Lastlänge [m]	EWA	Faktor	Bemerkung
1	1	links	3,000	2,000	0,000	0,000	0,100	0,000	1	1,000	
2	1	links	0,000	1,500	0,000	0,000	0,100	0,000	2	1,000	

Auflagerkräfte (charakt. Werte):

Lager	F aus LF g	F aus LF s	F aus LF w	F aus LF q (max.)	F aus LF q (min.)	F aus LF q (Voll.)
1	9,58	2,58	0,00	8,36	-0,37	7,99
2	6,49	1,70	0,00	5,61	-2,35	3,26
3	2,30	0,23	0,00	2,34	-0,19	2,15

Maximale Feldschnittgrößen für Holzträger (gamma-fach):

Feld	max.My,d [kNm]	min.My,d [kNm]	max.Vz,d [kN]
1	0,12	-8,98	15,96
2	6,83	-5,33	11,73

Maximale Feldschnittgrößen für Verstärkung (gamma-fach):

Feld	max.My,d [kNm]	min.My,d [kNm]	max.Vz,d [kN]
1	0,00	-15,62	15,87
2	0,00	0,00	0,00

max.My,d - Grenzlinie für Holzträger [kNm]

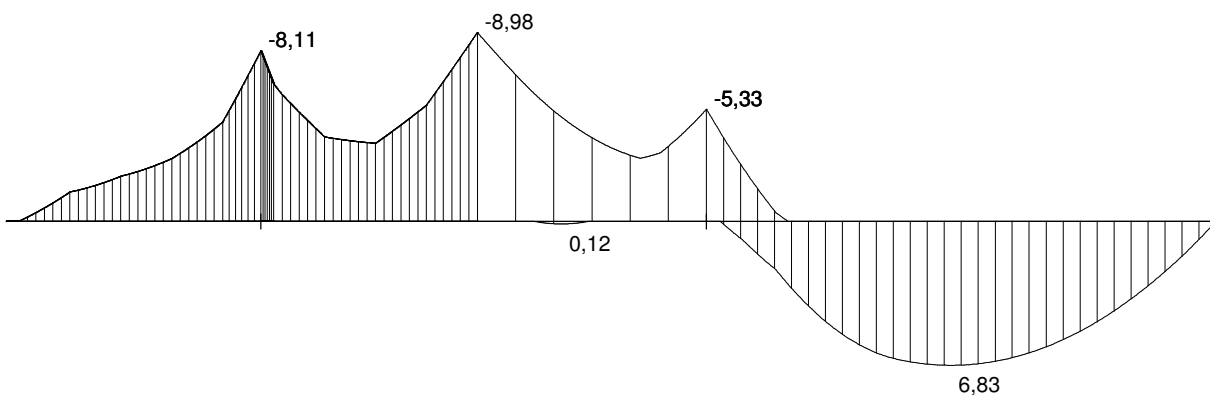

max.My,d - Grenzlinie für Verstärkung [kNm]

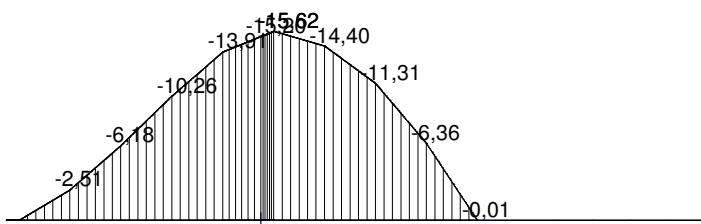

max.Vz,d - Grenzlinie für Holzträger [kN]

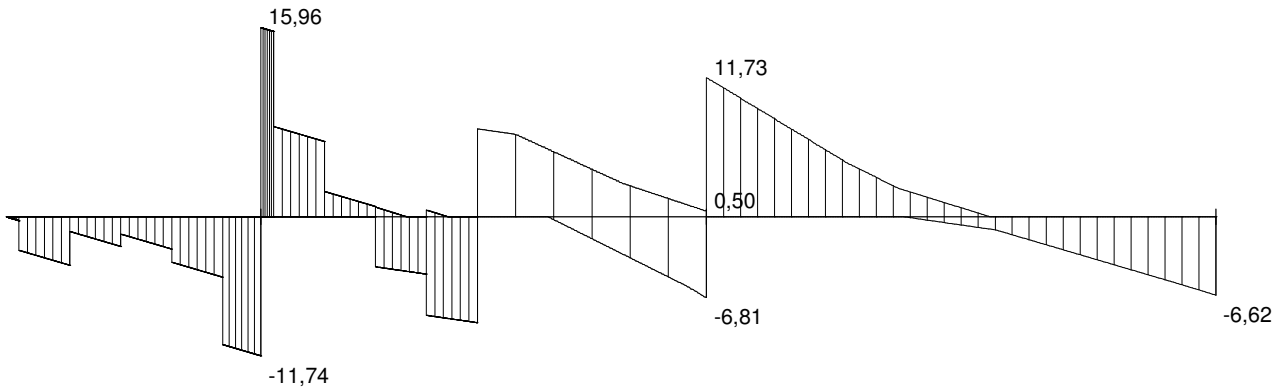

max.Vz,d - Grenzlinie für Verstärkung [kN]

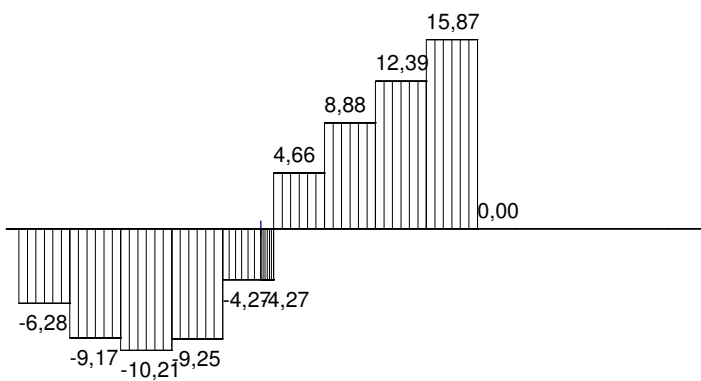

wz,fin - Grenzlinie [cm]

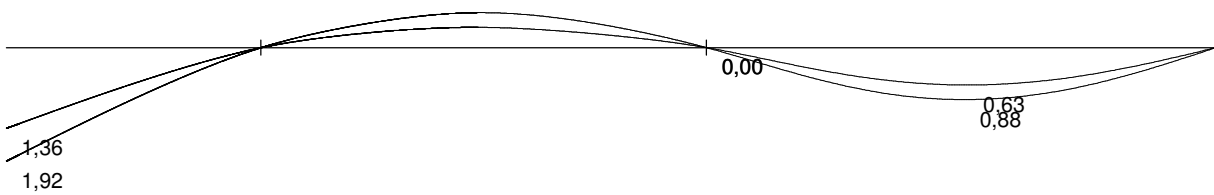

Ausnutzung für Verbindungsmittel

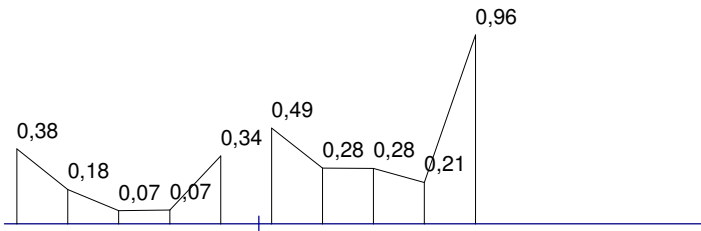
Bemessung Holzträger nach DIN 1052 (2004):

 gew.: $b / h = 12,0 / 20,0 \text{ cm}$
 $A = 240,0 \text{ cm}^2$
 $W_y = 800,0 \text{ cm}^3$
 $I_y = 8000,0 \text{ cm}^4$
Nadelholz C24
 $E_{0,\text{mean}} = 11000,000 \text{ N/mm}^2$
 $G_{,\text{mean}} = 690,000 \text{ N/mm}^2$
 $f_{m,k} = 24,00 \text{ N/mm}^2$
 $f_{v,k} = 2,00 \text{ N/mm}^2$
 $f_{c,90,k} = 2,50 \text{ N/mm}^2$
 $f_{t,90,k} = 0,40 \text{ N/mm}^2$
 $\gamma_M = 1,300 [-]$
Bemessungsparameter:

- Nutzungsklasse NKL = 1
- zul.w_{Q,inst} = l/300 (seltene Bemessungssituation)
- zul.(w_{fin} - w_{G,inst}) = l/200 (seltene Bemessungssituation)
- zul.w_{fin} = l/200 (quasi-ständige Bemessungssituation)
- Werte für zul.Durchbiegungen w werden bei Kragarmen verdoppelt!
- bei Kragarmen werden nur positive Durchbiegungen erfasst
- Schubnachweis wird bei x = h geführt (bzw. x = b in y-Richtung)
- f_{v,d} wird bei NH und BSH in Bereichen, welche min. 1,50m vom Hirnholzende entfernt sind, nicht erhöht
- k_{c,90} = 1,00 [-]
- beim Nachweis der Auflagerpressung wird der Überstand mit max. 30 mm berücksichtigt
- Nachweis für Biegung ohne Berücksichtigung des Kippens!

Nachweise:

 Biegung: $\eta = 0,68 < 1,00$ | max.Sigma_d = 10,12 N/mm²

 Querkraft: $\eta = 0,45 < 1,00$ | max.Tau_{z,d} = 0,57 N/mm²

Durchbiegung : max.eta = 0,95 < 1,00

Auflagerpressung: max.eta = 0,83 < 1,00

 k_{mod} = 0,80 [-] (Biegung)

 k_{mod} = 0,80 [-] (Querkraft)

 k_m = 1,000 [-]

 |max.My_d| = 8,09 kNm

 |max.V_{z,d}| = 9,06 kN

 ext.w_{fin} Feld = 0,88 cm (quasi-ständig)

 ext.w_{Q,inst} Feld = 0,48 cm

 ext.(w_{fin} - w_{G,inst}) Feld = 0,80 cm

 ext.w_{fin} Kragarm = 1,92 cm (quasi-ständig)

 ext.w_{Q,inst} Kragarm = 1,11 cm

 ext.(w_{fin} - w_{G,inst}) Kragarm = 1,83 cm

Auflagerpressungen / max. Lasten:

Lager	Fd,z [kN]	Sigma,c,90_z [N/mm ²]
1	27,704	1,283
2	18,621	0,862
3	6,619	0,368

Verstärkung Stahl - Bemessung nach DIN 18800:

Profil Verstärkung: 2 x U140

Stahl = S235

E-Modul = 21000,00 kN/cm²

fyk = 240,00 N/mm²

γM = 1,10 [-]

Nachweis elastisch - elastisch (DIN 18800)

α*pl wird nicht angesetzt

Nachweise:

Biegung: eta = 0,41 < 1,00 |max.Sigma,d| = 90,41 N/mm²

Querkraft: eta = 0,02 < 1,00 |max.Tau,z,d| = 2,37 N/mm²

|max.Myd| / |zug.Vzd| = 15,62 kNm / 4,27 kN

|max.Vzd| / |zug.Myd| = 15,87 kN / 6,36 kNm

Nachweise Verbindungsmittel (Dübel besonderer Bauart)::

Nachweis als zweiseitige Verbindung

Winkel Kraft-Faser = 90°

kmod = 0,800 [-]

rho,k = 350,000 kg/m³

fc,90,k = 2,500 N/mm²

Rd,Dübel = 8,269 kN

Rd,tot = 16,538 kN

max. Ausnutzung: eta = 0,96 < 1,00 |max.Fd| = 15,865 kN

A = 20,4 cm²

Wy = 86,4 cm³

Iy = 605,0 cm⁴

A-Vz = 9,0 cm²